

SIVUVARSIVARJOT

MAY -malliston SCHATTELLO ECCENTRIC -sivuvarsivarjot

3 m x 3 m / 2 m x 4 m / 3 m x 4 m



Tyylikäs aurinkovarjo ammattikäyttöön – mekanismina vinssinkampi.

Suosituin aurinkovarjomallisto, joka on suunniteltu erityisesti ravintoloihin, kahviloihin ja hotellien terasseille

Teleskooppinen avausmekanismi – pöytiä ja tuoleja ei tarvitse siirrellä, kun varjo avataan / suljetaan.

Saatavilla pyöreänä, neliskanttisena, suorakaiteen muotoisena tai kolmion muotoisena.



SIVUVARSIVARJOT

MAY -malliston SCHATTELLO ECCENTRIC -sivuvarsivarjot

3 m x 3 m / 2 m x 4 m / 3 m x 4 m

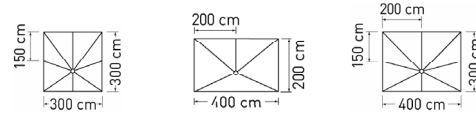

SCHATTELLO eccentric			3.0 x 3.0 m	2.0 x 4.0 m	3.0 x 4.0 m
X	Etäisyys mastosta kankaan ulkoreunaan	cm	100	70	100
	Lohkojen lukumäärä		8	5	8
	Pinta-ala	m ²	9	8	12
A	Korkeus suljettuna sis. nupin	cm	391	370	410
B	Korkeus avattuna sis. nupin	cm	305	293	300
C	Kulkukorkeus reunuksella	cm	215	215	215
D	Kulkukorkeus ilman reunusta	cm	237	237	237
E	Reunuksen korkeus	cm	28	28	28
F	Korkeus maasta tukivarren päihin	cm	144	140	118
G	Alemman keskiölevyn korkeus	cm	250	246	263
J		cm	193	248	197
K		cm	232	-	192
L		cm	213	169	175
M		cm	288	-	293
	Paino ilman pakkausmateriaaleja MayTex-Acryl ilman reunusta	kg	37	27	36
	Maston halkaisija	mm	ulkomitta-Ø 76, metallin paksuus 3		
	Pakkaus pahviputki: pituus 444 cm		Ø 33 cm noin 17 kg		
	Betonivalu pituus/leveys/minimisyvyys	cm	50 / 50 / 60		
	Minimimäärä painoja Tarvittavat betonilaatat XZ50 kerroksittain		2 kerrosta = noin 224 kg		

Korkeudet on laskettu aurinkovarjolle MayTex-Acryl kankaalla, asennettuna valuhylsyyn SZ150. Muihin jalkoihin asennettuna korkeus lisääntyy seuraavasti:

Metallijalka kehikolla: SZ203 + 17 cm
 Metallijalka kehikolla: SZ412 + 12 cm
 Teräsjalka: SZ131 + 1,5 cm
 Jalkalevy: SZ273 + 4 cm
 Jalkalevy: SZ275 + 4 cm

Valmistustoleranssi noin ± 5%

Kalvevuudensäätömahdollisuus + kiristin
 Kalvevuudensäätö onnistuu niissä varjonjaloissa, joissa on lukittava sarana tai säätöruuvit metallijalan alla. Varjonjaloissa, joissa on lukittava sarana, kalvevuus säädetään säätöruuvien ja kiristimen avulla. Näin varmistetaan se, että aurinkovarjo on aina mahdollisimman suorassa.



SIVUVARSIVARJOT

MAY -malliston SCHATTELLO ECCENTRIC -sivuvarsivarjot

3 m x 3 m / 2 m x 4 m / 3 m x 4 m

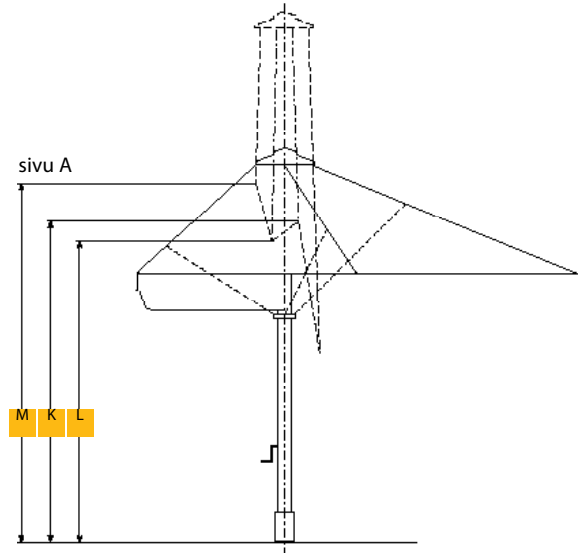

tukirakenteet
päältä:

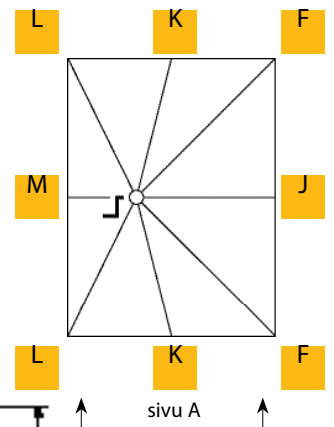

sivu B

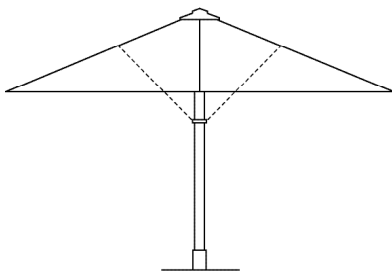

päältä:

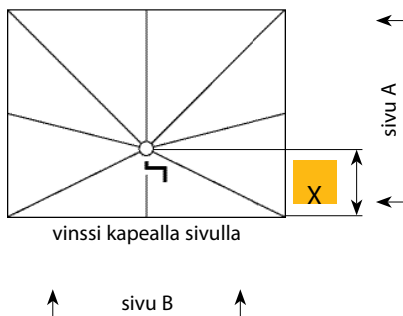

sivu A

Teleskooppinen
mekanismi: suljetta-
essa varjo nousee

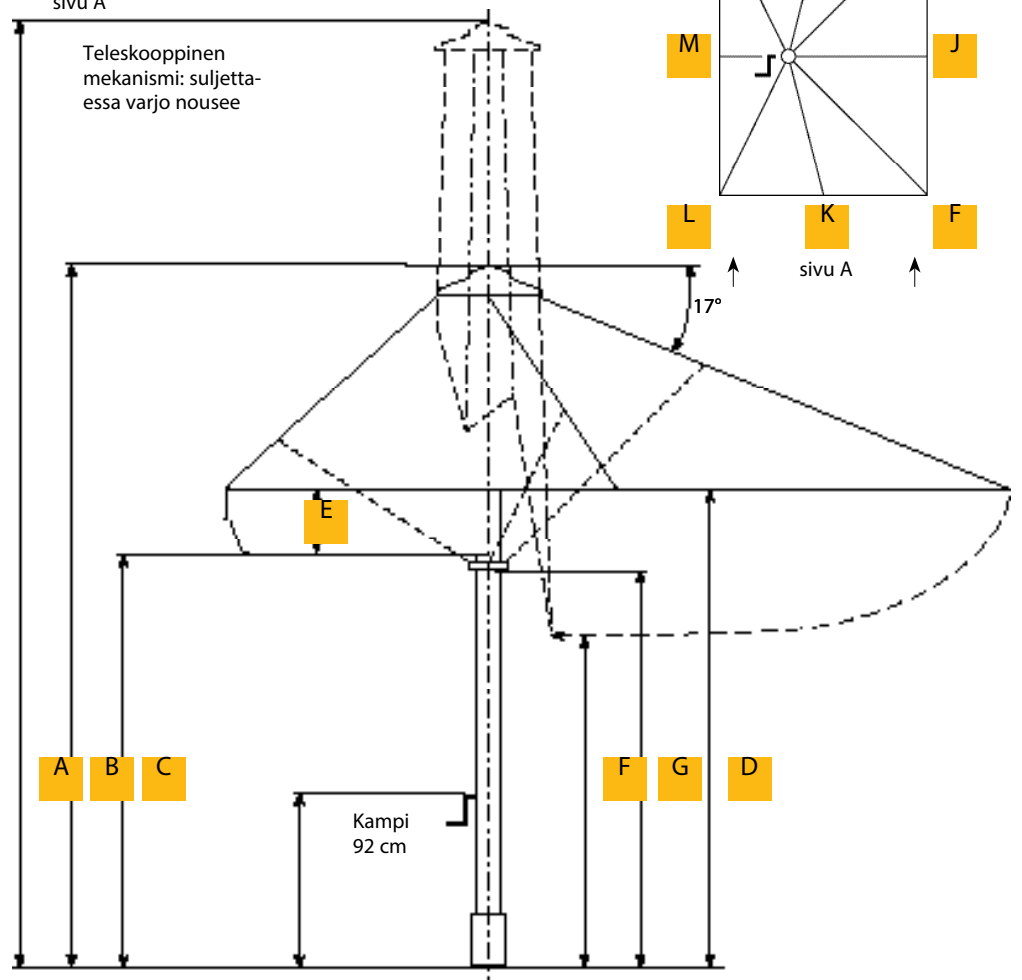

SIVUVARSIVARJOT

MAY -malliston SCHATTELLO ECCENTRIC -sivuvarsivarjot

3 m x 3 m / 2 m x 4 m / 3 m x 4 m

Kuvaus:



Toimitusaika: 3,5 - 4 viikkoa
Avausmekanismi: vinssinkampi, teleskooppinen masto
Kankaan värit:



MAY-Tex polyesteri
korkealaatuinen, läpivärjätty 100% polyesteri, 200 g/m²



MAY-Tex akryyli
tukeva, veden- ja säänkestävä akryylikangas, 300 g/m²



MAY-Tex PVC
korkealaatuinen, 480 g/m²

Kangasvärit: <https://www.tamar.fi/kangasvarit/may-aurinkovarjot/>

UV-suoja: jopa 98%

Runko:

- Keskipalallinen alumiinirunko
- Maston halkaisija 76 mm (alumiinin paksuus 3 mm)
- Tukirakenteet 35x20x2 mm
- Pulverimaalattu runko

Rungon vakiovärit: valkoinen (RAL 9010), ruskea RAL 8019, hopea RAL 9006 sekä antrasiitti RAL 7016. Muut RAL värit ovat myös mahdollisia lisämaksusta

Varjon muoto ja

koot: katso sivu 2 -> 3

Reunus: Ei reunusta
Roikkuva reunus - ilman saumaa

Varjon nuppi: Elegantti, tyylikäs, ei ruuvattu paikalleen.

Lisävarusteet: Lämmittimet

Valot

Seinät

Takuu: 2 vuotta (takuu kattaa valmistusviat, ei tuulivaurioita)

Painatus: Kankaaseen voidaan painaa haluamanne logo.
Logot: Logo tulee lähettää eps, psd, tiff, tai ai -tiedostona. Logosta lähetetään vedos ennen kankaalle painatusta

SIVUVARJOT

MAY -malliston SCHATTELLO ECCENTRIC -sivuvarsivarjot



Schattello - liikuteltavat varjonjalat

SZ411:



Metallijalat kehikolla
Kehikon koko 103 x 111 cm, kokonaiskorkeus 29 cm, kehikon korkeus x = 5 cm, galvanoitu, paino noin 30 kg. Kehikkoon mahtuu yksi kerros betonilaattoja 50 x 50 x 5 cm.
Huom! Betonilaatat eivät kuulu mukaan!

SZ412



Metallijalka kehikolla, 4 säätöruuvia kumijaloilla
Kehikon koko 103 x 111 cm, kokonaiskorkeus min. 32 cm, max. 36 cm, galvanoitu, paino noin 30 kg. Kehikkoon mahtuu yksi kerros betonilaattoja 50 x 50 x 5 cm.
Huom! Betonilaatat eivät kuulu mukaan!

200906:



- Metallijalan suoja
ruostumatonta terästä 1.4310, jalkoihin SZ411, SZ412, SZ414 ja SZ420.
Asennus jälkeenpäin.

Irrallinen jalkalevy



SZ272

Aurinkovarjot alle 21 m², kootaan paikan päällä, painavin osa noin 50 kg, jalkalevyn koko 147 x 147 cm, metallilaatan paksuus x = 12 mm, galvanoitu, paino noin 213 kg.

SZ274

Aurinkovarjot yli 21 m², kootaan paikan päällä, painavin osa noin 63 kg, jalkalevyn koko 147 x 147 cm, metallilaatan paksuus x = 15 mm, galvanoitu, paino noin 263 kg.

SIVUVARSIVARJOT

MAY -malliston SCHATTELLO ECCENTRIC -sivuvarsivarjot



SZ210:



Metallijalka kehikolla, sarana asennusta varten korkeus mittailaustyönä terassin korkeudesta riippuen, kehikon koko 103 x 103 cm, irrotettava yläosa, galvanoitu, paino noin 32 kg, sisältää reiän talvisuojan. Kehikkoon mahtuu yksi kerros betonilaattoja 50 x 50 x 5 cm.



SZ118:



Betoniin upotettava valuhylsy 2-osainen, irrotettava yläosa, 8-lohkoiselle varjolle, galvanoitu, (saatavilla myös ruostumattomasta teräksestä 1.4301), paino noin 7 kg, sis. reiän talvisuoja.



SZ261



Terassin pintaan kiinnitettävä teräsalka 2-osainen, irrotettava yläosa, galvanoitu, paino noin 15 kg.

SZ330:



Ruuvipaalu + varjonjalka

Aurinkovarjoille alle 28 m²; ruuvipaalu + varjonjalka, sis. vakio-osat, toimitus kahdessa osassa, koottava paikan päällä, terästä, galvanoitu DIN EN ISO 1461, paino noin 32 kg

SZ240 / SZ242:



Jalkalevy

SZ240

Räätälöity korkeus riippuen terassin korkeudesta, aurinkovarjot koko alle 21 m², koottava paikan päällä, painavin osa noin 50 kg, jalkalevyn koko 147 x 147 cm, teräslevyn paksuus x = 12 mm, irrotettava yläosa, galvanoitu, paino noin 227 kg, sis. reiän talvisuojan, y = 28 cm.

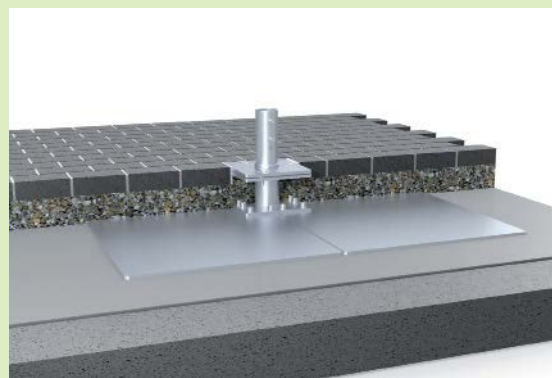

SZ242

Räätälöity korkeus riippuen terassin korkeudesta, aurinkovarjot koko yli 21 m², koottava paikan päällä, painavin osa noin 63 kg, jalkalevyn koko 147 x 147 cm, teräslevyn paksuus x = 15 mm, irrotettava yläosa, galvanoitu, paino noin 277 kg, sis. reiän talvisuojan, y = 28 cm.

SIVUVERSIVARJOT

MAY -malliston SCHATTELLO ECCENTRIC -sivuversivarjot
LISÄVARUSTEET



VESIKOURUT:

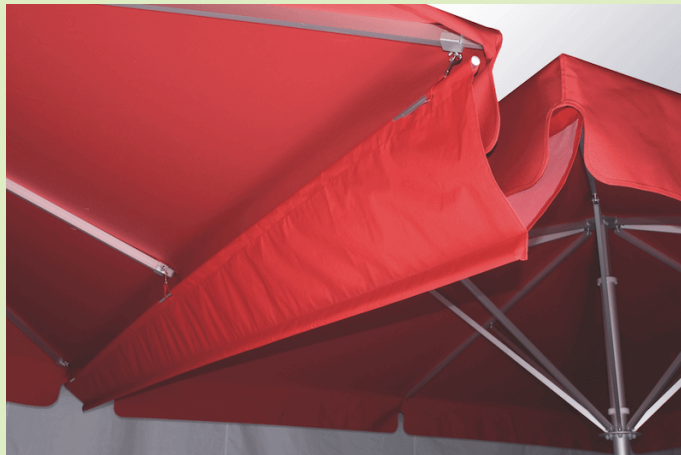

SIVUSEINÄT:



LOGOT:



VALOT:



SIVUVARSIVARJOT

MAY -malliston SCHATTELLO ECCENTRIC -sivuvarsivarjot

LISÄVARUSTEET



LÄMMITTIMET:



VAIHTOEHTO 1



2 / 4 lämmitintä
per varjo

VAIHTOEHTO 2

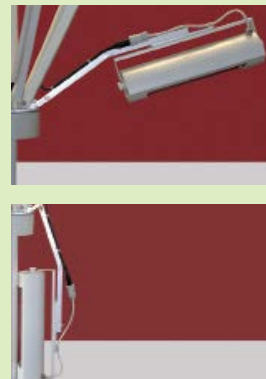

2 / 4 lämmitintä
per varjo



ÄÄNENTOISTOJÄRJESTELMÄ



AJASTIN